

AD 3010

Termostato digital

- Pantalla digital con indicación de temperatura ambiente y consigna
- Fijación mural ergonómica
- Indicador de batería baja
- Salida de Relé NA/NC 5A a 250 VAC
- Alimentación mediante dos pilas AA (no incluidas)
- Dimensiones 120 x 100 x 80 mm

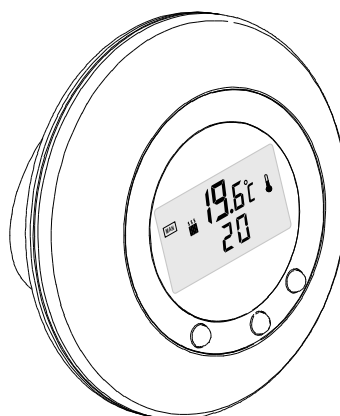

● Conexionado

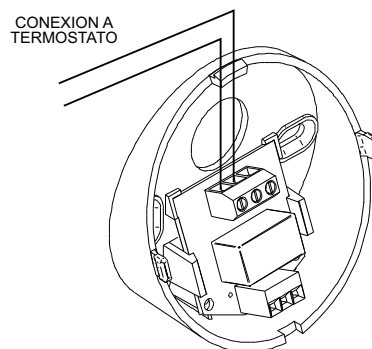
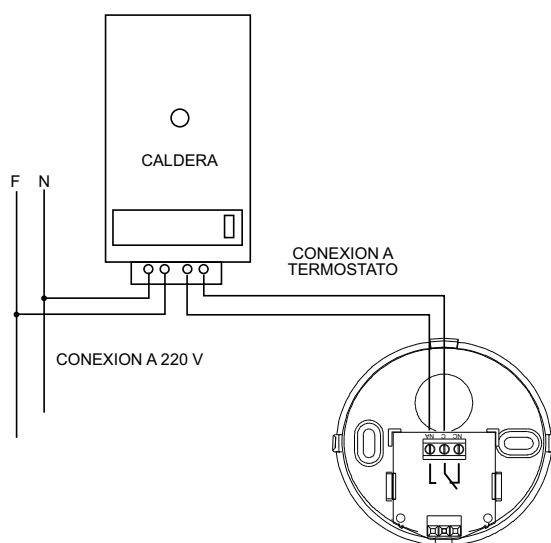

Aparato que cumple las normas:
CEE 89/336 (Compatibilidad Electromagnética)
y CEE 73/23 modificada CE 93/68 (Seguridad baja tensión)

2 Instalación

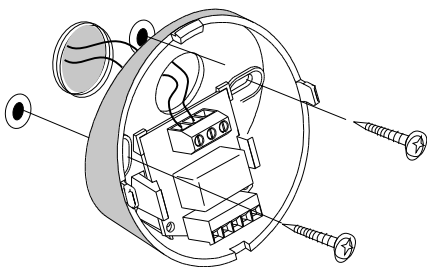

Presentar la base en la pared pasando los cables de termostato de calefacción por el orificio de la base del termostato y embornar los cables según esquema de conexión

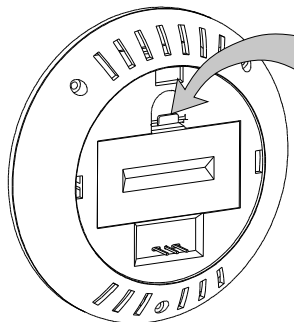

Pestaña para la apertura de la tapa de las pilas

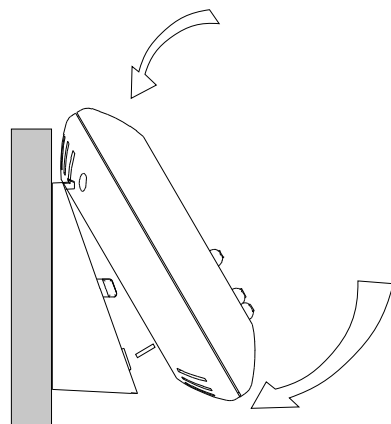

Con el termostato en marcha colocarlo en la base que se ha sujetado a la pared, como indica el dibujo. Asegurarse de que los terminales de conexión del termostato se enchufen correctamente en la base.

3 Pantalla principal

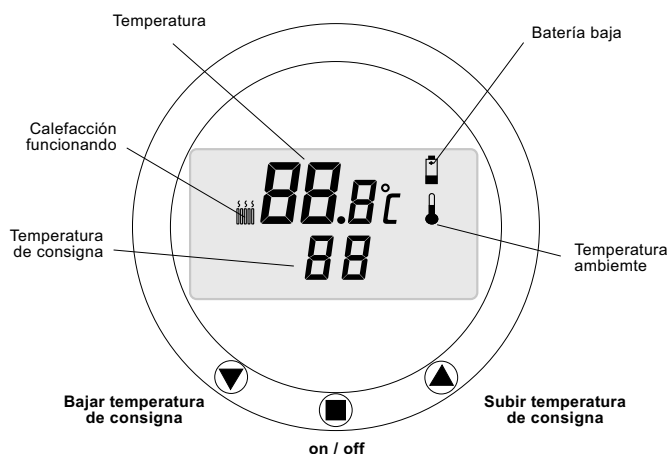

4 Garantía

Este aparato tiene una garantía de 2 años a partir de la fecha de la compra.

La garantía sólo será válida si se presenta el justificante de compra, el sello del establecimiento vendedor y la fecha de venta.

La garantía cubre la reposición del equipo y los portes de devolución de AD3010 a su dirección

La garantía quedará anulada por los siguientes motivos:

- Si se ha utilizado el aparato indebidamente, no conforme a las instrucciones de uso.
- Si el aparato ha sido desmontado o manipulado por personas ajenas a los servicios técnicos autorizados
- Si la avería se ha producido por golpes, caídas,...
- La garantía no incluye las reparaciones de averías que se produzcan como consecuencia de causas ajena a Aldea Domótica como incendios, explosiones, inundaciones, rayos, sobretensiones en la red o similares.
- Adicionalmente, el titular de la garantía, disfrutará, en cada momento, de todos los derechos de la legislación vigente.